

Fitting instructions

Make: Mercedes

Vito/Viano; 2003->

Type: 4192

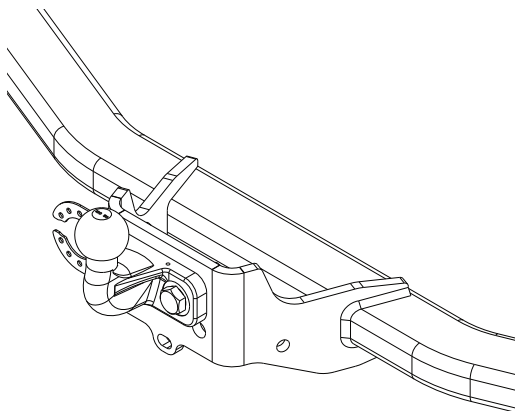

Couplingsclass: A50-X



94/20/EC



Approved

e11 00-4752

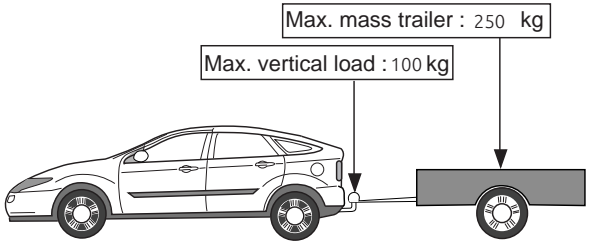

Max. mass trailer : 250 kg

Max. vertical load : 100 kg

D-Value: 13.30 kN

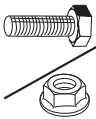

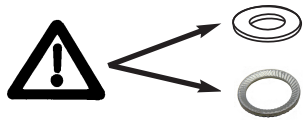

8.8

8



Torque settings for nuts and bolts (8.8)





M10  46Nm

M12  79 Nm 71Nm (with self-locking nut)

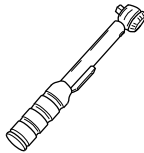
M16  195Nm



0km  +  1000km

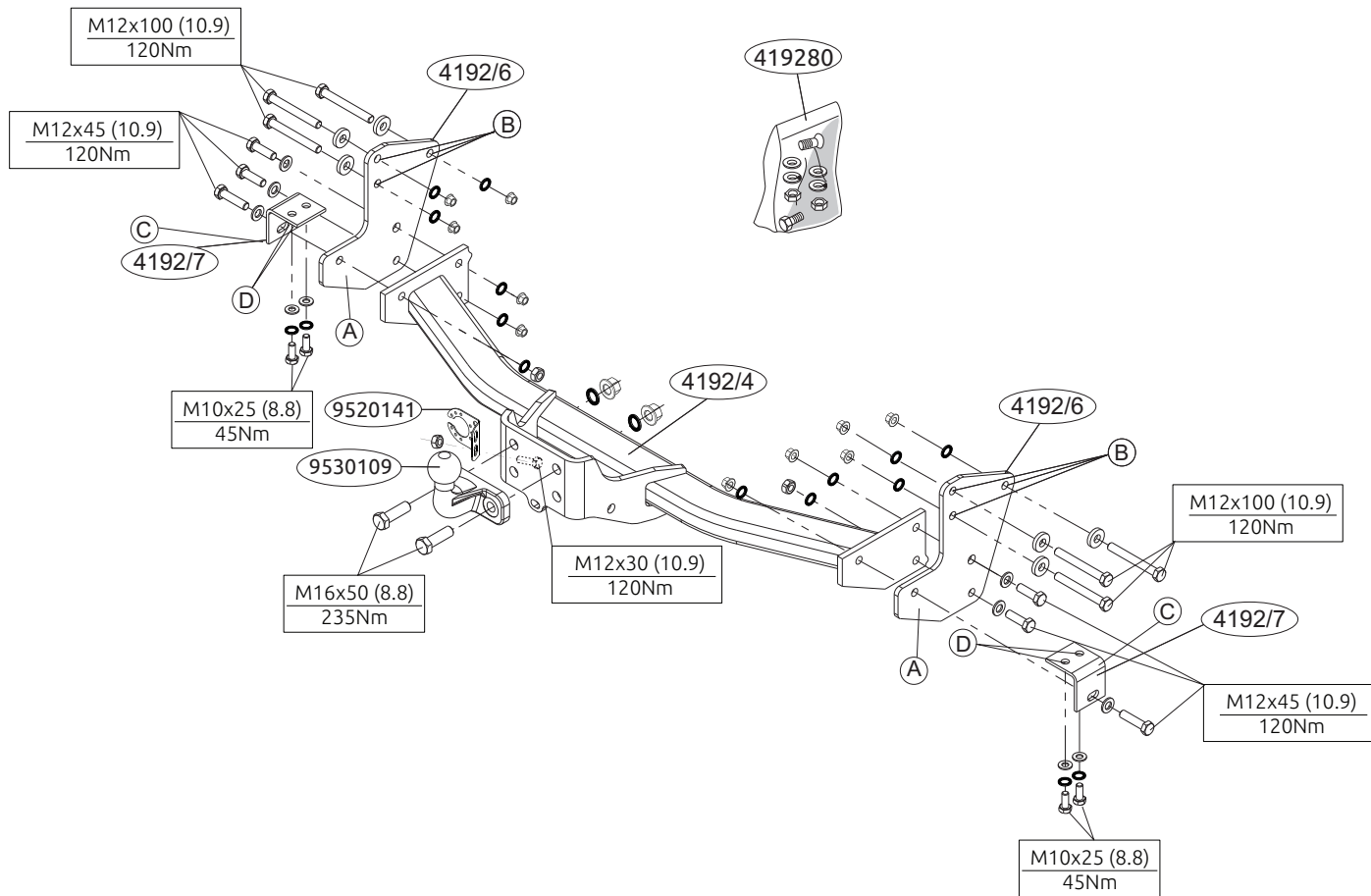

NL**MONTAGEHANDLEIDING.**

1. Verwijder t.p.v. de contactvlakken van de trekhaak met het voertuig de aanwezige kit of wax.
2. Demonteer het sleepoog (deze komt te vervallen).
3. Monteer de zijplaten (A) t.p.v. de punten (B).
4. **Alleen voor voertuigen tot chassis nummer eindigend op 132 224:** Plaats de steunen (C) en bevestig deze t.p.v. de punten (D), monteer het geheel los-vast.
5. Monteer het balkgedeelte tussen de zijplaten (zie schets).
6. Monteer de twee - gats flenskogel.
7. Monteer de stekkerplaat.
8. Draai alle bouten en moeren overeenkomstig tabel vast.

Plaats de sticker zo dicht mogelijk bij de kogel van de trekhaak.

Raadpleeg voor demontage en montage van voertuig onderdelen het werkplaats handboek.

Raadpleeg voor montage en bevestigingsmiddelen de schets.

BELANGRIJK:

- * Voor eventueel noodzakelijke aanpassing(en) "van het voertuig" dient men de dealer te raadplegen.
- * Indien op de bevestigingspunten een bitumen of anti-dreunlaag aanwezig is, dient deze verwijderd te worden.
- * Voor de max. toegestane massa, welke uw auto mag trekken, dient u uw dealer te raadplegen.
- * Bij het boren dient men er zorg voor te dragen, dat electriciteits-, rem- en brandstofleidingen niet worden geraakt.
- * Verwijder "indien aanwezig" de plastik dopjes uit de puntlasmoeren.
- * Deze handleiding dient na montage bij de voertuigpapieren gevoegd te worden.

GB**FITTING INSTRUCTIONS.**

1. Remove any wax or glue present where the tow bar is in contact with the vehicle.
2. Remove the towing eye (It will no longer be needed).
3. Fit the side plates (A) at points (B).
4. **Only for vehicles up to chassis number ending 132 224:** Position the supports (C) and attach them at points (D), then fit the whole thing without fully tightening.
5. Fit the member section between the sideplates (see diagram).
6. Fit the two-hole flange ball.
7. Fit the socket plate.
8. Tighten all nuts and bolts to the torque indicated in the table.

Place the sticker near the towbar.

For dismantling and fitting the vehicle parts, see the site handbook. For fitting instructions and attachment method, see drawing.

NOTE:

- * The dealer should be consulted for possible necessary adjustment(s) "of the vehicle".
- * Remove the insulating material from the contact area of the fitting points.
- * Consult your dealer for the maximum tolerated pull weight and ball hitch pressure of your vehicle.
- * Do not drill through electrical-, brake- or fuellines.
- * Remove (if present) the plastic caps from the spot welding nuts.
- * This fitting instruction has to be enclosed in the vehicle documents after fitting the towbar.

D**MONTAGEANLEITUNG**

1. Bei den Berührungsflächen der Anhängervorrichtung mit dem Fahrzeug den vorhandenen Kitt oder das Wachs entfernen.
2. Die Abschleppöse abmontieren (diese wird nicht mehr benötigt).
3. Die Seitenplatten (A) bei den Punkten (B) anlegen.

4. **Nur für Fahrzeuge, deren Fahrgestellnummer mit maximal 132 224 endet:** Die Halterungen (C) anlegen und bei den Punkten (D) befestigen. Alles halbfest montieren.
5. Den Trägerteil zwischen die Seitenwände montieren (siehe Skizze).
6. Die 2-Loch-Flanschkugel montieren.
7. Die Steckdosenplatte montieren.
8. Alle Schrauben und Muttern gemäß den Angaben in der Tabelle festdrehen.

Anbei der Aufkleber für das Kugelteil.

Für die Demontage und Montage von Fahrzeugteilen das Werkstatt-Handbuch zu Rate ziehen.

Für die Montage und die Befestigungsmittel die Skizze zu Rate ziehen.

HINWEISE:

- * Für (eine) eventuell erforderliche Anpassung(en) "des Fahrzeugs" ist der Händler zu Rate zu ziehen.
- * Im Bereich der Anlageflächen muß Unterbodenschutz, Hohlraumkonservierung (Wachs) und Antidröhnmaterial entfernt werden.
- * Vor dem Bohren prüfen, daß keine, dort eventuell vorhandene Leitungen beschädigt werden können.
- * Alle Bohrspäne entfernen und gebohrte Löcher gegen Korrosion schützen.
- * Entfernen Sie "falls vorhanden", die Plastikkappen von den Punktschweißmuttern.
- * Für das höchstzulässige Zuggewicht und der erlaubte Kugeldruck Ihres Fahrzeugs ist IhrHändler zu befragen.
- * Die Quetschmuttern müssen nach einem späteren lösen der Muttern gegen neue ausgetauscht werden, da ansonsten die Sicherungswirkung nicht mehr garantiert ist!

F

INSTRUCTIONS DE MONTAGE.

1. Retirer le mastic ou la cire qui se trouve sur les surfaces de contact de

- l'attache-remorque avec le véhicule.
2. Démonter l'anneau de remorquage (Il ne sera plus utilisé).
3. Monter les plaques latérales (A) à l'emplacement des points (B).
4. **Seulement dans le cas des véhicules à numéro de châssis qui se termine au maximum par 132 224:** Positionner les supports (C) et les fixer à l'emplacement des points (D) , monter l'ensemble sans serrer.
5. Monter la poutre entre les plaques latérales (Voir le croquis).
6. Monter la rotule à bride à deux – trous.
7. Monter la prise électrique.
8. Serrer tous les boulons et écrous conformément au tableau.

Placer l'autocollant sur le véhicule au plus près de la rotule de l'attelage.

Pour le montage et le démontage des pièces du véhicule, consulter la notice du fabricant.

Consulter le croquis pour voir le montage et les moyens de fixation.

REMARQUE:

- * Pour une/des adaptations indispensables sur le véhicule, veuillez consulter le concessionnaire.
- * Enlever la couche de bitume ou d'anti-tremblement qui recouvre éventuellement les points de fixation.
- * Pour connaître le poids de traction maximum et le poids en flèche sur la rotule autorisée du véhicule, veuillez consulter votre concessionnaire.
- * Veiller en perçant à ne pas endommager les conduites de électrique, de frein et de carburant.
- * Retirer "si présents" les embouts en plastique des écrous de soudure par point.
- * Cette notice de montage doit être conervée à bord du véhicule après montage de l'attelage.

S

MONTERINGSANVISNINGAR.

1. Avlägsna all beläggning eller vax från dragkrokens kontaktytor med fordonet.

2. Avlägsna dragkroken (Denna förfaller).
3. Montera in sidoplåtarna (A) vid punkterna (B).
4. **Endast i fall av fordonen med ett underrede-nummer, som avslutar högst med numret 132224:** Placera stöden (C) och fäst dem vid punkterna (D), fäst sedan det hela utan att dra åt ordentligt.
5. Montera balkdelen mellan sidoplåtarna (Se skiss).
6. Montera flänskulan med två hål.
7. Montera kontaktplattan.
8. Momentdrag alla skruvar och muttrar enligt tabellen.

Placera dekalen brevid kulan på dragkroken.

Se verkstadshandboken för demontering och montering av fordonets delar.

Se skissen för montering och monteringsmaterial.

OBS:

- * Kontakta återförsäljaren om fordonet eventuellt bör modifieras.
- * Om det finns ett bitumen- eller stötdämpande lager vid kontaktytor skall detta avlägsnas.
- * Kontakta din återförsäljare för ditt fordon's max. dragvikt och tillåtna kultryck.
- * Vid borring skall man se till att elektrisk-, broms- och bränsleledningarna inte skadas.
- * Avlägsna de små plastlocken - om dessa finns - från punktsvetsmuttrarna.
- * Efter att draget är monterat, placera monteringsanvisningen tillsammans bilens övriga dokument.

DK

MONTAGEVEJLEDNING.

1. Fjern ved kontaktområder mellem køretøjet og anhængertrækket det tilstedeværende kit eller voks.
2. Demontér slæbeøjet (denne bliver overflødig).
3. Monter sidepanelerne (A) ved punkterne (B).
4. **Gælder kun for køretøjer hvis stelnummer slutter med 132 224:** Anbring støtterne (C) og monter disse ved punkterne (D); monter det

hele manuelt.

5. Monter bjælkedelen mellem sidepladerne (se skitse).
6. Monter den tohullede flangekugle.
7. Monter kontaktpladen.
8. Spænd alle bolte og møtrikker jf. tabellen.

Fastgøre klistermærke på anhængertræk ved siden af kuglen.

Rådfør for demontering og montage af dele til køretøjet arbejdsp-ladshåndbogen.

Rådfør for montage og montagemidler skitsen.

BEMÆRK:

- * Kontakt forhandleren i forbindelse med eventuelle påkrævede ændring(er) på køretøjet.
 - * Undervognsbehandlingen skal fjernes de steder hvor trækket ligger an mod bilen.
 - * Kontakt Deres forhandler for oplysninger om den maksimale trækraft og det tilladte kugletryk.
 - * Vær forsigtig ikke at bore i ledninger-,bremse eller benzinslange
 - * Fjern plasticpropperne "om de findes" fra de punktsvejsede møtrikker.
- * DENNE MONTERINGSVEJLEDNING SKAL MEDBRINGES VED SYN.

E

INSTRUCCIONES DE MONTAJE.

1. Retirar a la altura de las superficies de contacto del gancho de remolque con el vehículo el pegamento o la cera existentes.
2. Desmontar el anillo de enganche (el mismo queda anulado).
3. Monte las placas laterales (A) a la altura de los puntos .. .
4. 30-11-2010 Colocar los soportes C y fijarlos a la altura de los puntos D y E, montar el conjunto sin apretar mucho.
5. Montar la parte de larguero entre las placas laterales (véase el croquis).
6. Montar la bola de brida de dos orificios.
7. Montar la placa enchufe.
8. Apretar todos los tornillos y tuercas de acuerdo con los puntos de la tabla.

Pegar la etiqueta adhesiva junto a la bola del enganche.

Consultar para el desmontaje y montaje de piezas del vehículo el manual de instalación de taller.

Consultar el croquis para el montaje y medios de fijación.

N.B.:

- * Para (una) eventual(es) adaptación(es) 'del vehículo' consúltese al concesionario.
- * Si en los puntos de fijación hay una capa de betún o anti-choque hay que quitarla.
- * Consulte a su concesionario para el peso máximo de tracción y la presión de la bola admitida de su vehículo.
- * No agujerear cable de eléctrico, tubos de freno o gasolina"
- * Retirar, si presentes, los capuchones de plástico de las tuercas de soldadura por punto.
- * Guarde estas instrucciones junto a la documentación del vehículo después del montaje del enganche.

I

ISTRUZIONI PER IL MONTAGGIO.

1. Rimuovere il mastice o la cera presenti sulle superfici di contatto del gancio traino con il veicolo.
2. Smontare l'anello di traino (questo pezzo non dovrà più essere montato).
3. Montare i pannelli laterali (A) in corrispondenza dei punti (B).
4. **Solo in caso di autoveicoli con numero di telaio superiore a 132 224:** Posizionare i sostegni (C) e fissarli manualmente in corrispondenza dei punti (D).
5. Montare la traversa fra i pannelli laterali (vedi disegno).
6. Montare la sfera flangiata a due fori.
7. Montare la piastra di contatto.
8. Serrare tutti i dadi e bulloni alle coppie di serraggio indicate in tabella.

Attaccare l'adesivo vicino alla sfera del gancio di traino.

Per lo smontaggio ed il montaggio dei componenti del veicolo consultare il manuale tecnico dell'officina.

Consultare il disegno per il montaggio ed i dispositivi di fissaggio.

N.B.:

- * Per eventuali necessari adattamenti "del veicolo" si consiglia di consultare il fornitore.
- * Rimuovere lo strato di materiale isolante dai punti d'attacco.
- * Per il peso complessivo trainabile della Vostra vettura, consultate il Vostro rivenditore autorizzato.
- * Praticando i fori, prestare attenzione a non danneggiare i cavi elettrici, i cavi del freno e i condotti del carburante.
- * Rimuovere, se presenti, i coperchietti in plastica dai dadi di saldatura per punto.
- * Questa istruzione di montaggio deve essere allegata ai documenti del veicolo dopo l'installazione del gancio.

PL

INSTRUKCJA MONTAŻU.

1. Usunąć w miejscu powierzchni stycznych haka holowniczego z pojazdem znajdujący się tam kit lub wosk.
2. Zdemonować pierścień holowniczy (tego nie będzie się ponownie używać).
3. Zamontować płyty boczne (A) w punktach (B).
4. **Tylko dla samochodów do numeru nadwozia 132 224:** Umieścić wsporniki C i umocować je w punktach (D), lekko przymocować całość.
5. Zamontować odcinek poprzeczniczy pomiędzy płytami bocznymi (patrz schemat).
6. Zamontować dwu – otworową kulę z kryzą.
7. Zamontować płytę z gniazdem wtykowym.
8. Dokręcić wszystkie śruby i nakrętki zgodnie z tabelą.

Przymocować naklejka obok kuli haka.Co do montażu i montowania

**części pojazdu zapoznać się z podręcznikiem warsztatowym.
Co do montażu i środków montażowych zapoznać się ze schematem.**

Wskazówki:

- Po przejechaniu 1000 km dokręcić wszystkie elementy skręcane.
- Podczas ewentualnych odwiertów upewnić się czy w pobliżu nie znajdują się przewody instalacji elektrycznej, przewody hydrauliczne lub przewody paliwowe.
- Wszystkie ubytki powłoki lakierniczej zabezpieczyć przed korozją.
- Należy wyjąć ewentualne plastikowe zaślepki w punktach przyspawanych nakrętek.
- Stosować nakrętki oraz śruby gatunkowe dostarczone w komplecie.
- Utrzymywać kulę w czystości, oraz pamiętać o regularnym jej smarowaniu.
- Hak holowniczy zarejestrować w stacji diagnostycznej.

Zastosowanie się do powyższych wskazań gwarantuje Państwu bezpieczeństwo, niezawodność i sprawność naszego wyrobu przez cały okres jego użytkowania.

* Firma Thule nie ponosi odpowiedzialności za straty poniesione pośrednio lub bezpośrednio na skutek niewłaściwego montażu, w tym użycia niewłaściwych narzędzi i sposobów montażu niezgodnych z instrukcją, oraz niezastosowanie się do treści instrukcji.

