Fitting instructions

Make: BMW

1- Series; 2004->

3- Series/3-Touring; 2005->

1-Coupé; 2007->

Type: 4446

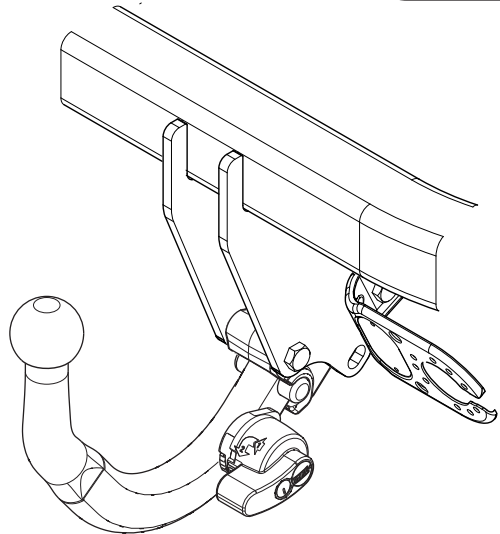

- NL Montagehandleiding
- GB Fitting instructions
- D Montageanleitung
- F Instructions de montage
- S Monteringsanvisningar
- DK Montagevejledning
- E Instrucciones de montaje
- I Istruzioni per il montaggio
- PL Instrukcja montażu
- SF Asennusohjeet
- CZ Pokyny k montáži
- H Szerelési útmutató
- RUS Руководство для монтажа

BRINK®

Your perfect fit
brink.eu

Couplingsclass: A50-X



euro tested

94/20/EC



Approved

e11 00-5625

Max. mass trailer : 1900 kg

Max. vertical load : 75 kg



D-Value: 10,0 kN

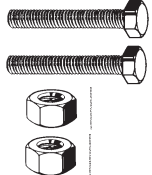



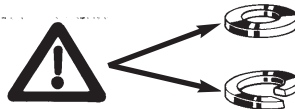

	8.8
	10.9
	8
	10



Torque settings for nuts and bolts (8.8)

M6  **9,5 Nm**

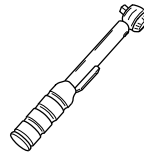
M12   **79 Nm 71 Nm (self-locking)**

 **0km**  **+**  **1000km**

BMW 1-series

1. Demonteer de achterlicht units.
2. Demonteer aan de onderzijde in het midden de kunstof afdekplaat
3. Demonteer het onderste bumpergedeelte.
4. Demonteer het bovenste bumpergedeelte.
5. Monteer de trekhaak met originele moeren tegen de achterwand.
6. Monteer het kogelhuis inclusief stekkerplaat, sluitringen en zelfborgende moeren.
7. Draai alle bouten en moeren overeenkomstig tabel vast.
8. Hang de uitlaat in de uitlaatophanging.
9. Monteer het bovenste bumpergedeelte.
10. Monteer het onderste bumpergedeelte.
11. Monteer de achterlicht units.
12. Zaag overeenkomstig figuur 1 Een deel uit de afdekplaat.
13. Monteer aan de onderzijde in het midden de kunstof afdekplaat

BMW 3-series/1-Coupé

1. Demonteer de achterlicht units.
2. Demonteer aan de onderzijde in het midden de kunstof afdekplaat
3. Demonteer de bumper.
4. Demonteer het bumperbinnenwerk. Deze komt te vervallen.
5. Monteer de trekhaak met originele moeren tegen de achterwand.
6. Monteer het kogelhuis inclusief stekkerplaat, sluitringen en zelfborgende moeren.
7. Draai alle bouten en moeren overeenkomstig tabel vast.
8. Hang de uitlaat in de uitlaatophanging.
9. Monteer de achterlichten en bumper.
10. Zaag overeenkomstig figuur 2 en 3 een deel uit de afdekplaat.
11. Monteer aan de onderzijde in het midden de kunstof afdekplaat

Raadpleeg voor demontage en montage van voertuig onderdelen het werkplaats handboek.

Raadpleeg voor montage en bevestigingsmiddelen de schets.

Raadpleeg voor montage en demontage van het afneembare kogel-

systeem de bijgevoegde montagehandleiding.

BELANGRIJK:

- * Voor eventueel noodzakelijke aanpassing(en) "van het voertuig" dient men de dealer te raadplegen.
- * Indien op de bevestigingspunten een bitumen of anti-dreunlaag aanwezig is, dient deze verwijderd te worden.
- * Voor de max. toegestane massa, welke uw auto mag trekken, dient u uw dealer te raadplegen.
- * **Bij het boren dient men er zorg voor te dragen, dat electriciteits-, rem- en brandstofleidingen niet worden geraakt.**
- * Verwijder "indien aanwezig" de plastic dopjes uit de puntlasmoeren.
- * Deze handleiding dient na montage bij de voertuigpapieren gevoegd te worden.

BMW 1-series

1. Remove the rear-light units.
2. Remove the plastic cover plate in the centre on the underside.
3. Remove the lower bumper section.
4. Remove the upper bumper section.
5. Fit the tow bar against the rear panel using the original nuts.
6. Fit the ball housing, including socket plate, flat washers and self-locking nuts.
7. Tighten all nuts and bolts to the torque indicated in the table.
8. Hang the exhaust in the exhaust clamp.
9. Fit the upper bumper section.
10. Fit the lower bumper section.
11. Fit the rear-light units.
12. Saw a portion out of the cover plate as shown in figure 1.
13. Fit the plastic cover plate in the centre on the underside.

BMW 3-series

1. Remove the rear-light units.
2. Remove the plastic cover plate in the centre on the underside.

3. Remove the bumper.
4. Remove the bumper inner fittings. It will no longer be needed.
5. Fit the tow bar against the rear panel using the original nuts.
6. Fit the ball housing, including socket plate, flat washers and self-locking nuts.
7. Tighten all nuts and bolts to the torque indicated in the table.
8. Hang the exhaust in the exhaust clamp.
9. Fit the rear-lights and the bumper.
10. Saw a portion out of the cover plate as shown in figure 2 and 3.
11. Fit the plastic cover plate in the centre on the underside.

For dismantling and fitting the vehicle parts, see the site handbook. For fitting instructions and attachment method, see drawing. See the assembly manual supplied for instructions on fitting the removable ball system.

NOTE:

* **Should this installation process entail the cutting of the bumper – conformation MUST be obtained by the installation engineer of the customer’s acceptance prior to completion. Brink International do not accept responsibility for any matters arising as a result of this miscommunication.**

* The dealer should be consulted for possible necessary adjustment(s) "of the vehicle".

* Remove the insulating material from the contact area of the fitting points.

* Consult your dealer for the maximum tolerated pull weight and ball hitch pressure of your vehicle.

* **Do not drill through electrical-, brake- or fuellines.**

* Remove (if present) the plastic caps from the spot welding nuts.

* This fitting instruction has to be enclosed in the vehicle documents after fitting the towbar.



MONTAGEANLEITUNG:

BMW 1-series

1. Die Rücklichter abmontieren.
2. An der Unterseite in der Mitte die Abdeckplatte aus Kunststoff demonstrieren.
3. Den untersten Teil der Stoßstange demontieren.
4. Den obersten Teil der Stoßstange demontieren.
5. Die Anhängervorrichtung mit Hilfe der Originalmuttern an der Rückwand befestigen.
6. Das Kugelgehäuse einschließlich Steckdosenplatte, Unterlegscheiben und selbstsichernder Muttern montieren.
7. Alle Schrauben und Muttern gemäß den Angaben in der Tabelle festziehen.
8. Den Auspuff in den Auspuffgummi einhängen.
9. Den obersten Teil der Stoßstange montieren.
10. Den untersten Teil der Stoßstange montieren.
11. Die Rücklichter befestigen.
12. Gemäß Abb. 1 einen Teil aus der Abdeckplatte heraussägen.
13. An der Unterseite in der Mitte die Abdeckplatte aus Kunststoff montieren.

BMW 3-series/1-Coupé

1. Die Rücklichter abmontieren.
2. An der Unterseite in der Mitte die Abdeckplatte aus Kunststoff montieren.
3. Die Stoßstange abmontieren.
4. Die Stoßstangeninnenverkleidung abmontieren. Diese wird nicht mehr benötigt.
5. Die Anhängervorrichtung mit Hilfe der Originalmuttern an der Rückwand befestigen.
6. Das Kugelgehäuse einschließlich Steckdosenplatte, Unterlegscheiben und selbstsichernder Muttern montieren.
7. Alle Schrauben und Muttern gemäß den Angaben in der Tabelle festziehen.
8. Den Auspuff in den Auspuffgummi einhängen.

9. Rücklichter und Stoßstange montieren.
10. Gemäß Abb. 2 und 3 einen Teil aus der Abdeckplatte heraussägen.
11. An der Unterseite in der Mitte die Abdeckplatte aus Kunststoff montieren.

Für die Demontage und Montage von Fahrzeugteilen das Werkstatt-Handbuch zu Rate ziehen.

Für die Montage und die Befestigungsmittel die Skizze zu Rate ziehen.

Für die Montage und Demontage des abnehmbaren Kugelsystems die beiliegende Montageanleitung zu Rate ziehen.

HINWEISE:

- * Für (eine) eventuell erforderliche Anpassung(en) "des Fahrzeugs" ist der Händler zu Rate zu ziehen.
- * Im Bereich der Anlageflächen muß Unterbodenschutz, Hohlraumkonservierung (Wachs) und Antiröhrnmaterial entfernt werden.
- * **Vor dem Bohren prüfen, daß keine, dort eventuell vorhandene Leitungen beschädigt werden können.**
- * Alle Bohrspäne entfernen und gebohrte Löcher gegen Korrosion schützen.
- * Entfernen Sie "falls vorhanden", die Plastikkappen von den Punktschweißmuttern.
- * Für das höchstzulässige Zuggewicht und der erlaubte Kugeldruck Ihres Fahrzeugs ist IhrHändler zu befragen.
- * Die Quetschmuttern müssen nach einem späteren lösen der Muttern gegen neue ausgetauscht werden, da ansonsten die Sicherungswirkung nicht mehr garantiert ist!

F

INSTRUCTIONS DE MONTAGE:

BMW 1-series

1. Démonter les feux arrière.
2. Monter la plaque de recouvrement en plastique au milieu de la partie inférieure.
3. Démonter la partie inférieure extrême du pare-chocs.

4. Démonter la partie supérieure extrême du pare-chocs.
5. Monter l'attache-remorque contre la cloison arrière avec les écrous d'origine.
6. Monter le logement de la rotule y compris la prise électrique, les rondelles de blocage et les écrous autofreinés.
7. Serrer tous les boulons et écrous conformément au tableau.
8. Accrocher l'échappement dans le caoutchouc.
9. Monter la partie supérieure extrême du pare-chocs.
10. Monter la partie inférieure extrême du pare-chocs.
11. Monter les feux arrière.
12. Scier une partie de la plaque de protection conformément à la figure 1.
13. Monter la plaque de recouvrement en plastique au milieu de la partie inférieure.

BMW 3-series/1-Coupé

1. Démonter les feux arrière.
2. Démonter la plaque de recouvrement en plastique au milieu de la partie inférieure.
3. Démonter le pare-chocs.
4. Démonter la garniture du pare-chocs. Il ne sera plus utilisé.
5. Monter l'attache-remorque contre la cloison arrière avec les écrous d'origine.
6. Monter le logement de la rotule y compris la prise électrique, les rondelles de blocage et les écrous autofreinés.
7. Serrer tous les boulons et écrous conformément au tableau.
8. Accrocher l'échappement dans le caoutchouc.
9. Mettre en place les feux arrière et le pare-chocs.
10. Scier une partie de la plaque de protection conformément à la figure 2 et 3.
11. Monter la plaque de recouvrement en plastique au milieu de la partie inférieure.

Pour le montage et le démontage des pièces du véhicule, consulter la notice du fabricant.

Consulter le croquis pour voir le montage et les moyens de fixation. Pour le montage et le démontage de la rotule amovible, consulter la notice de montage jointe.

REMARQUE:

- * Pour une/des adaptations indispensables sur le véhicule, veuillez consulter le concessionnaire.
- * Enlever la couche de bitume ou d'anti-tremblement qui recouvre éventuellement les points de fixation.
- * Pour connaître le poids de traction maximum et le poids en flèche sur la rotule autorisée du véhicule, veuillez consulter votre concessionnaire.
- * **Veiller en perçant à ne pas endommager les conduites de électrique, de frein et de carburant.**
- * Retirer "si présents" les embouts en plastique des écrous de soudure par point.
- * Cette notice de montage doit être conervée à bord du véhicule après montage de l'attelage.

S

MONTERINGSANVISNINGAR:

BMW 1-series

1. Demontera bakljusmodulerna.
2. Ta bort plasttäckplattan mitt på undersidan.
3. Ta bort den nedre stötfångardelen.
4. Ta bort den övre stötfångardelen.
5. Montera dragkroken mot bakpanelen med de ursprungliga muttrarna.
6. Montera kulhuset inklusive kontaktplattan, planbrickor och självlåsan-de muttrar.
7. Momentdrag alla skruvar och muttrar enligt tabellen.
8. Häng avgasröret i gummifästet.
9. Montera den övre stötfångardelen.
10. Montera den nedre stötfångardelen.
11. Montera bakljusmodulerna.
12. Såga ut en del av täckplåten enligt figur 1.
13. Montera plasttäckplattan mitt på undersidan.

BMW 3-series/1-Coupé

1. Demontera bakljusmodulerna.
2. Ta bort plasttäckplattan mitt på undersidan.
3. Demontera stötfångaren.

4. Demontera stötfångarens innanmäte. Denna förfaller.
5. Montera dragkroken mot bakpanelen med de ursprungliga muttrarna.
6. Montera kulhuset inklusive kontaktplattan, planbrickor och självlåsan-de muttrar.
7. Momentdrag alla skruvar och muttrar enligt tabellen.
8. Häng avgasröret i gummifästet.
9. Montera bakljusen och stötfångaren.
10. Såga ut en del av täckplåten enligt figur 2 och 3.
11. Montera plasttäckplattan mitt på undersidan.

Se verkstadshandboken för demontering och montering av fordonets delar.

Se skissen för montering och monteringsmaterial.

Se de bifogade monteringsanvisningarna för montering och demontering av det löstagbara kulsystemet.

OBS:

- * Kontakta återförsäljaren om fordonet eventuellt bör modifieras.
- * Om det finns ett bitumen- eller stötdämpande lager vid kontaktytor skall detta avlägsnas.
- * Kontakta din återförsäljare för ditt fordons max. dragvikt och tillåtna kult-ryck.
- * **Vid borring skall man se till att elektrisk-, broms- og bränsleled-ningarna inte skadas.**
- * Avlägsna de små plastlocken - om dessa finns - från punktsvetsmuttrar-na.
- * Efter att draget är monterat, placera monteringsanvisningen tillsam-mans bilens övriga dokument.

DK

MONTAGEVEJLEDNING:

BMW 1-series

1. Demonter baglysenhederne.
2. Demonter kunststof dækkepladen midt på undersiden.
3. Demonter den nederste del af kofangeren.
4. Demonter den øverste del af kofangeren.

5. Monter anhængertrækket mod bagvæggen med de originale møtrikker.
6. Monter kuglehuset, inklusive kontaktplade, planskiver og selvlåsende møtrikker.
7. Spænd alle bolte og møtrikker jf. tabellen.
8. Hæng udstødningen i udstødningsgummiet.
9. Monter den øverste del af kofangeren.
10. Monter den nederste del af kofangeren.
11. Monter baglysenhederne.
12. Sav et stykke ud af dækpladen ifølge figur 1.
13. Monter kunststof dækkepladen midt på undersiden.

BMW 3-series/1-Coupé

1. Demonter baglysenhederne.
2. Demonter kunststof dækkepladen midt på undersiden.
3. Demonter kofangeren.
4. Demonter kofangerinderstykket. Denne bliver overflødige.
5. Monter anhængertrækket mod bagvæggen med de originale møtrikker.
6. Monter kuglehuset, inklusive kontaktplade, planskiver og selvlåsende møtrikker.
7. Spænd alle bolte og møtrikker jf. tabellen.
8. Hæng udstødningen i udstødningsgummiet.
9. Monter baglysene og kofangeren.
10. Sav et stykke ud af dækpladen ifølge figur 2 og 3.
11. Monter kunststof dækkepladen midt på undersiden.

Rådfør for demontering og montage af dele til køretøjet arbejdspladshåndbogen.

Rådfør for montage og montagemidler skitsen.

Rådfør for montage og demontering af det aftagelige kuglesystem den vedlagte montagevejledning.

BEMÆRK:

* Kontakt forhandleren i forbindelse med eventuelle påkrævede ændring(er) på køretøjet.

* Undervognsbehandlingen skal fjernes de steder hvor trækket ligger an

mod bilen.

* Kontakt Deres forhandler for oplysninger om den maksimale trækraft og det tilladte kugletryk.

*** Vær forsigtig ikke at bore i ledninger-,bremse eller benzinslange**

* Fjern plasticpropperne "om de findes" fra de punktsvejsede møtrikker.

* DENNE MONTERINGSVEJLEDNING SKAL MEDBRINGES VED SYN.



INSTRUCCIONES DE MONTAJE:

BMW 1-series

1. Desmontar las unidades de las luces traseras.
2. Quite el cubrejuntas de plástico del medio en la parte inferior.
3. Quite la sección inferior del parachoques.
4. Quite la sección superior del parachoques.
5. Montar el gancho de remolque contra la pared posterior con tuercas originales.
6. Montar la caja de la bola inclusive placa enchufe, arandelas planas y tuercas de seguridad.
7. Apretar todos los tornillos y tuercas de acuerdo con los puntos de la tabla.
8. Colgar el tubo de escape en la goma del tubo de escape.
9. Coloque la sección superior del parachoques.
10. Coloque la sección inferior del parachoques.
11. Montar las unidades de las luces traseras.
12. Serrar una parte de la cubierta de acuerdo con la figura 1.
13. Coloque el cubrejuntas de plástico del medio en la parte inferior.

BMW 3-series/1-Coupé

1. Desmontar las unidades de las luces traseras.
2. Quite el cubrejuntas de plástico del medio en la parte inferior.
3. Desmontar el parachoques.
4. Desmontar el armazón interior del parachoques. El mismo queda anulado.
5. Montar el gancho de remolque contra la pared posterior con tuercas originales.
6. Montar la caja de la bola inclusive placa enchufe, arandelas planas y

tuercas de seguridad.

7. Apretar todos los tornillos y tuercas de acuerdo con los puntos de la tabla.
8. Colgar el tubo de escape en la goma del tubo de escape.
9. Montar las luces traseras y los parachoques.
10. Serrar una parte de la cubierta de acuerdo con la figura 2 y 3.
11. Quite el cubrejuntas de plástico del medio en la parte inferior.

Consultar para el desmontaje y montaje de piezas del vehículo el manual de instalación de taller.

Consultar el croquis para el montaje y medios de fijación.

Consultar para el montaje y desmontaje del sistema de la bola extraíble las instrucciones de montaje adjuntas.

N.B.:

- * Para (una) eventual(es) adaptación(es) 'del vehículo' consúltese al concesionario.
- * Si en los puntos de fijación hay una capa de betún o anti-choque hay que quitarla.
- * Consulte a su concesionario para el peso máximo de tracción y la presión de la bola admitida de su vehículo.
- * **No agujerear cable de eléctrico, tubos de freno o gasolina"**
- * Retirar, si presentes, los capuchones de plástico de las tuercas de soldadura por punto.
- * Guarde estas instrucciones junto a la documentación del vehículo después del montaje del enganche.

I ISTRUZIONI PER IL MONTAGGIO:

BMW 1-series

1. Smontare i gruppi dei fanali posteriori.
2. Smontare la piastra di copertura sotto al centro.
3. Smontare la parte inferiore del paraurti.
4. Smontare la parte superiore del paraurti.
5. Montare il gancio traino contro la parete posteriore, mediante i dadi ori-

ginali.

6. Montare l'alloggiamento della sfera, completa di portapresa, rondelle e dadi autobloccanti.
 7. Serrare tutti i dadi e bulloni alle coppie di serraggio indicate in tabella.
 8. Inserire il tubo di scarico nel sostegno in gomma.
 9. Montare la parte superiore del paraurti.
 10. Montare la parte inferiore del paraurti.
 11. Montare i gruppi dei fanali posteriori.
 12. Segare via una parte del pannello di copertura, come indicato in figura 1.
 13. Montare la piastra di copertura sotto al centro.
- ### **BMW 3-series/1-Coupé**
1. Smontare i gruppi dei fanali posteriori.
 2. Smontare la piastra di copertura sotto al centro.
 3. Smontare il paraurti.
 4. Smontare l'anima del paraurti. Questo pezzo non dovrà più essere montato.
 5. Montare il gancio traino contro la parete posteriore, mediante i dadi originali.
 6. Montare l'alloggiamento della sfera, completa di portapresa, rondelle e dadi autobloccanti.
 7. Serrare tutti i dadi e bulloni alle coppie di serraggio indicate in tabella.
 8. Inserire il tubo di scarico nel sostegno in gomma.
 9. Montare i fanali posteriori ed il paraurti.
 10. Segare via una parte del pannello di copertura, come indicato in figura 2 e 3.
 11. Montare la piastra di copertura sotto al centro.

Per lo smontaggio ed il montaggio dei componenti del veicolo consultare il manuale tecnico dell'officina.

Consultare il disegno per il montaggio ed i dispositivi di fissaggio. Per il montaggio e lo smontaggio del sistema a sfera rimovibile, consultare le istruzioni di montaggio allegate.

N.B.:

- * Per eventuali necessari adattamenti "del veicolo" si consiglia di consultare il fornitore.
- * Rimuovere lo strato di materiale isolante dai punti d'attacco.
- * Per il peso complessivo trainabile della Vostra vettura, consultate il Vostro rivenditore autorizzato.
- * **Praticando i fori, prestare attenzione a non danneggiare i cavi elettrici, i cavi del freno e i condotti del carburante.**
- * Rimuovere, se presenti, i coperchietti in plastica dai dadi di saldatura per punto.
- * Questa istruzione di montaggio deve essere allegata ai documenti del veicolo dopo l'installazione del gancio.

PL INSTRUKCJA MONTAŻU.

BMW 1-series

1. Zdemontować zespół tylnych świateł.
2. Zdemontować od spodu w części środkowej płytę osłonową z tworzywa sztucznego.
3. Zdemontować dolną część zderzaka.
4. Zdemontować górną część zderzaka.
5. Boczne hak holowniczy do tylnej ścianki za pomocą oryginalnych nakrętek.
6. Zamontować obudowę kuli wraz z płytą z gniazdem wtykowym, pierścieniami uszczelniającymi i nakrętkami zamoszabezpieczającymi się.
7. Dokręcić wszystkie śruby i nakrętki zgodnie z tabelą.
8. Zawiesić rurę wydechową w gumowym zawieszaniu.
9. Zamontować górną część zderzaka.
10. Zamontować dolną część zderzaka.
11. Zamontować zespoły tylnych świateł.
12. Wypłiwać zgodnie z rysunkiem 1 część z płyty pokrywowej.
12. Zamontować od spodu w części środkowej płytę osłonową z tworzywa sztucznego.

BMW 3-series/1-Coupé

1. Zdemontować zespół tylnych świateł.

2. Zdemontować od spodu w części środkowej płytę osłonową z tworzywa sztucznego.
3. Zdemontować zderzak.
4. Zdemontować wyposażenie wnętrza zderzaka. Tego nie będzie się ponownie używać.
5. Boczne hak holowniczy do tylnej ścianki za pomocą oryginalnych nakrętek.
6. Zamontować obudowę kuli wraz z płytą z gniazdem wtykowym, pierścieniami uszczelniającymi i nakrętkami zamoszabezpieczającymi się.
7. Dokręcić wszystkie śruby i nakrętki zgodnie z tabelą.
8. Zawiesić rurę wydechową w gumowym zawieszaniu.
9. Zamontować tylne światła i zderzak.
10. Wypłiwać zgodnie z rysunkiem 2 i 3 część z płyty pokrywowej.
11. Zamontować od spodu w części środkowej płytę osłonową z tworzywa sztucznego.

Co do montażu i montowania części pojazdu zapoznać się z podręcznikiem warsztatowym.

Co do montażu i środków montażowych zapoznać się ze schematem.

Co do montażu i demontażu zdejmowanej kuli zapoznać się z załączoną instrukcją montażu.

Wskazówki:

- Po przejechaniu 1000 km dokręcić wszystkie elementy skręcane.
- **Podczas ewentualnych odwiertów upewnić się czy w pobliżu nie znajdują się przewody instalacji elektrycznej, przewody hydrauliczne lub przewody paliwowe.**
- Wszystkie ubytki powłoki lakierniczej zabezpieczyć przed korozją.
- Należy wyjąć ewentualne plastikowe zaślepki w punktach przyspawanych nakrętek.
- Stosować nakrętki oraz śruby gatunkowe dostarczone w komplecie.
- Utrzymywać kulę w czystości, oraz pamiętać o regularnym jej smarowaniu.
- Hak holowniczy zarejestrować w stacji diagnostycznej.

Zastosowanie się do powyższych wskazań gwarantuje Państwu bezpieczeństwo, niezawodność i sprawność naszego wyrobu przez cały okres jego użytkowania.

SF ASENNUSOHJEET

BMW 1-series

1. Irrota takavaloyksiköt.
2. Irrota alapuolen keskikohdasta muovipeitelevy.
3. Irrota alin puskuriosa.
4. Irrota ylin puskuriosa.
5. Kiinnitä vetokoukku takaseinään alkuperäisillä muttereilla.
6. Kiinnitä kuulakotelo sekä pistorasialevy, sulkurenkaat ja itselukittuvat mutterit.
7. Kiristä kaikki pultit ja mutterit taulukon mukaisesti.
8. Ripusta pakoputki pakoputken kannattimeen.
9. Kiinnitä ylin puskuriosa.
10. Kiinnitä alin puskuriosa.
11. Kiinnitä takavaloyksiköt.
11. Sahaa irti osa peitelevystä kuvan 1 osoittamalla tavalla.
12. kiinnitä alapuolen keskikohtaan muovipeitelevy.

BMW 3-series/1-Coupé

1. Irrota takavaloyksiköt.
2. Irrota alapuolen keskikohdasta muovipeitelevy.
3. Irrota puskuri.
4. Irrota puskurin sisäosat. Tätä ei enää tarvita.
5. Kiinnitä vetokoukku takaseinään alkuperäisillä muttereilla.
6. Kiinnitä kuulakotelo sekä pistorasialevy, sulkurenkaat ja itselukittuvat mutterit.
7. Kiristä kaikki pultit ja mutterit taulukon mukaisesti.
8. Ripusta pakoputki pakoputken kannattimeen.
9. Kiinnitä takavalot ja puskuri.
10. Sahaa irti osa peitelevystä kuvan 2 ja 3 osoittamalla tavalla.
11. kiinnitä alapuolen keskikohtaan muovipeitelevy.

Ajoneuvon osien purkamis- ja asennusohjeet, ks. työpaikalla käytet-

ty käsikirja.

Asennus- ja kiinnitysohjeet, ks. piirros.

Irrotettavan kuulajärjestelmän asennus- ja purkamisohjeet, ks. oheinen asennusopas.

TÄRKEÄÄ:

- * "Ajoneuvoa" koskevasta mahdollisesta tarpeellisesta sovellutuksesta/sovellutuksista on kysyttävä neuvoa jälleenmyyjältä.
- * Mikäli kiinnityskohdissa on bitumi- tai tärinänestokerros, se on poistettava.
- * Auton vetämää sallittua enimmäiskuorimitusta on tiedusteltava jälleenmyyjältä.
- * **Porattaessa on huolehdittava siitä, että ei jouduta kosketuksiin sähkö-, jarru- tai polttoainejohtojen kanssa.**
- * Poista, "mikäli olemassa", pistehitsausmuttereiden muovisuojukset.
- * Nämä asennusohjeet on asennuksen jälkeen säilytettävä yhdessä ajoneuvoa koskevien papereiden kanssa.

CZ POKYNY K MONTÁŽI

BMW 1-series

1. Odstraňte jednotky zadních světel.
2. Odstraňte/Přípevněte plastovou krycí destičku uprostřed a zespod.
3. Odstraňte spodní/horní část nárazníkového segmentu.
4. Odstraňte spodní/horní část nárazníkového segmentu.
5. Přípevněte původními šrouby tažnou tyč k panelu zadní stěny.
6. Přípevněte kryt tažné koule včetně zásuvkové destičky se zásuvkou, plochých podložek a pojistných matic.
7. utáhněte všechny matice a šrouby kroutivou silou uvedenou v tabulce.
8. Zavěste výfuk do výfukové svorky.
9. Přípevněte spodní/horní nárazníkovou část.
10. Přípevněte spodní/horní nárazníkovou část.
11. Přípevněte jednotky zadních světel.
12. Odrízněte část krycí destičky dle schématu 1.

13. Odstraňte/Přípevněte plastovou krycí destičku uprostřed a zespod.

BMW 3-series/1-Coupé

1. Odstraňte jednotky zadních světel.
2. Odstraňte/Přípevněte plastovou krycí destičku uprostřed a zespod.
3. Odstraňte nárazník
4. Odstraňte vnitřní úchyty nárazníku. Nebude ho třeba.
5. Přípevněte původními šrouby tažnou tyč k panelu zadní stěny.
6. Přípevněte kryt tažné koule včetně zásuvkové destičky se zásuvkou, plochých podložek a pojistných matic.
7. utáhněte všechny matice a šrouby kroutivou silou uvedenou v tabulce.
8. Zavěste výfuk do výfukové svorky.
9. Přípevněte zadní světla a nárazník.
10. Odřízněte část krycí destičky dle schématu 2 a 3.
11. Odstraňte/Přípevněte plastovou krycí destičku uprostřed a zespod.

Před demontáží a montáží částí vozidla konzultujte montážní příručku.

Montážní pokyny a metoda přípevnění dle náčrtu.

Před montáží vyměnitelného systému tažné koule konzultujte montážní manuál.

DŮLEŽITÉ

* Pokud je potřeba provést na voze úpravy, obraťte se na svého prodejce.

* Pokud je místo montáže opatřeno asfaltovým nátěrem nebo vrstvou nátěru snižující hluk, odstraňte je.

* Pro informaci o maximálním nákladu povoleném k tažení se obraťte na svého prodejce.

*** Při vrtání dbejte zvýšené pozornosti, zejména co se týče elektrických, brzdových a palivových kontaktů.**

* Pokud jsou na maticích bodového svařování plastová víčka, odstraňte je.

* Po montáži uschovejte tento manuál k ostatním dokladům vozidla.



SZERELÉSI ÚTMUTATÓ.

BMW 1-series

1. Távolítsa el a hátsó világítóttesteket.
2. Távolítsa el a mianyag fedlapot az alsó rész közepére.
3. Távolítsa el az alsó ütközÉrészt.
4. Távolítsa el az felsÉ ütközÉrészt.
5. Illesze a vontatórudat a hátsó panelre az eredeti anyacsavarok segítségével.
6. Illesze fel a gömbházat, az illeszÉlemezsel, a lapos alátéttekkel, és az önmagától záródó anyacsavarokkal együtt.
7. Szorítsa be az összes anyát és csavart a táblában feltüntetett csavaróymatékig.
8. Függessze a kipufogót a kipufogógumira.
9. Illesze fel az felsÉ ütközÉrészt.
10. Illesze fel az alsó ütközÉrészt.
11. Helyezze fel a hátsó világítóttesteket.
12. Firészeljen ki egy darabot a fedÉlapból a 1. ábrán feltüntetett módon.
13. Helyezze fel a mianyag fedlapot az alsó rész közepére.

BMW 3-series/1-Coupé

1. Távolítsa el a hátsó világítóttesteket.
2. Távolítsa el a mianyag fedlapot az alsó rész közepére.
3. Távolítsa el az ütközÉt.
4. Távolítsa el az ütközÉ belsÉ csÉidomait. A továbbiakban már nem lesz szüksége rá(juk).
5. Illesze a vontatórudat a hátsó panelre az eredeti anyacsavarok segítségével.
6. Illesze fel a gömbházat, az illeszÉlemezsel, a lapos alátéttekkel, és az önmagától záródó anyacsavarokkal együtt.
7. Szorítsa be az összes anyát és csavart a táblában feltüntetett csavaróymatékig.
8. Függessze a kipufogót a kipufogógumira.
9. Helyezze szét a hátsó lámpákat és az ütközÉt.
10. Firészeljen ki egy darabot a fedÉlapból a 2 és 3. ábrán feltüntetett módon.

11. Helyezze fel a műanyag fedlapot az alsó rész közepére.

A szétszerelés és a jármű alkatrészek összeillesztése érdekében, lásd a munkahelyi kézikönyvet.

Az összeillesztési utasítás és a csatlakozási eljárás érdekében, lásd a rajzot.

Az eltávolítható gömbrendszer összeszerelése érdekében, lásd a összeszerelési kézikönyvet.

FONTOS

- * Amennyiben a gépkocsin módosításra van szükség, kérjünk felvilágosítást kereskedőnktől.
- * Amennyiben a csatlakozási pontok bitumennel, vagy zajcsökkentő anyaggal van bevonva, ezeket távolítsuk el.
- * A jármű által maximálisan vontatható megengedett teher mértékéről tájékozódjunk kereskedőnknel.
- * **Fúrás során ügyeljünk arra, hogy elkerüljük az elektromos, a fék- és az üzemanyag-vezetékeket.**
- * Amennyiben ponthegeztéssel rögzített anyákkal találkozunk, vegyük le róluk a műanyag sapkát.
- * A felszerelés után az útmutatót őrizzük a gépjármű papírjaival együtt.

RUS РУКОВОДСТВО ДЛЯ МОНТАЖА

BMW 1-series

1. Снять оба блока задних фар.
2. Снять пластмассовую закрывающую пластину снизу в середине.
3. Снять нижнюю часть бампера.
4. Снять верхнюю часть бампера.
5. Установить буксирный крюк на заднюю стенку, используя снятые ранее гайки.
6. Установить корпус с шаром, вместе со штепсельной платой, шайбами и самоконтрящимися гайками.
7. Затянуть все болты и гайки в соответствии со значениями, указанными в таблице.
8. Подвесить выхлопную трубу в подвеску.

9. Установить верхнюю часть бампера.
 10. Установить нижнюю часть бампера.
 11. Установить оба блока задних фар.
 12. Выпилить часть из закрывающей пластины, как указано на рис. 1.
 13. Установить пластмассовую закрывающую пластину снизу в середине.
- BMW 3-series/1-Coupé**

1. Снять оба блока задних фар.
2. Снять пластмассовую закрывающую пластину снизу в середине.
3. Снять бампер.
4. Снять арматуру бампера. Эта деталь больше не понадобится.
5. Установить буксирный крюк на заднюю стенку, используя снятые ранее гайки.
6. Установить корпус с шаром, вместе со штепсельной платой, шайбами и самоконтрящимися гайками.
7. Затянуть все болты и гайки в соответствии со значениями, указанными в таблице.
8. Подвесить выхлопную трубу в подвеску.
9. Установить задние фары и бампер.
10. Выпилить часть из закрывающей пластины, как указано на рис. 2 и 3.
11. Установить пластмассовую закрывающую пластину снизу в середине.

Для инструкций по снятию и установке деталей автомобиля, обращайтесь к руководству для работников гаражей.

Информацию о монтаже и средствах крепления вы найдете в схеме.

Для инструкций по установке и снятию съемного крюка с шаром, обращайтесь к прилагаемому руководству по монтажу.

ВНИМАНИЕ:

- * Если потребуются изменения конструкции транспортного средства, следует посоветоваться с дилером автомобиля.
- * Если в точках прикрепления имеется слой битума или противоржавной материал, его следует удалить.
- * Сведения о максимально допустимой массе буксируемого прицепа Вы можете получить у дилера автомобиля.
- * При сверлении следите за тем, чтобы не задеть электропроводку и линии тормозной цепи и подачи горячего.

* Удалите (если они имеются) пластмассовые затычки из приваренных гаек.

* После монтажа крюка следует хранить настоящее руководство в комплекте с технической документацией автомобиля.

1- Series

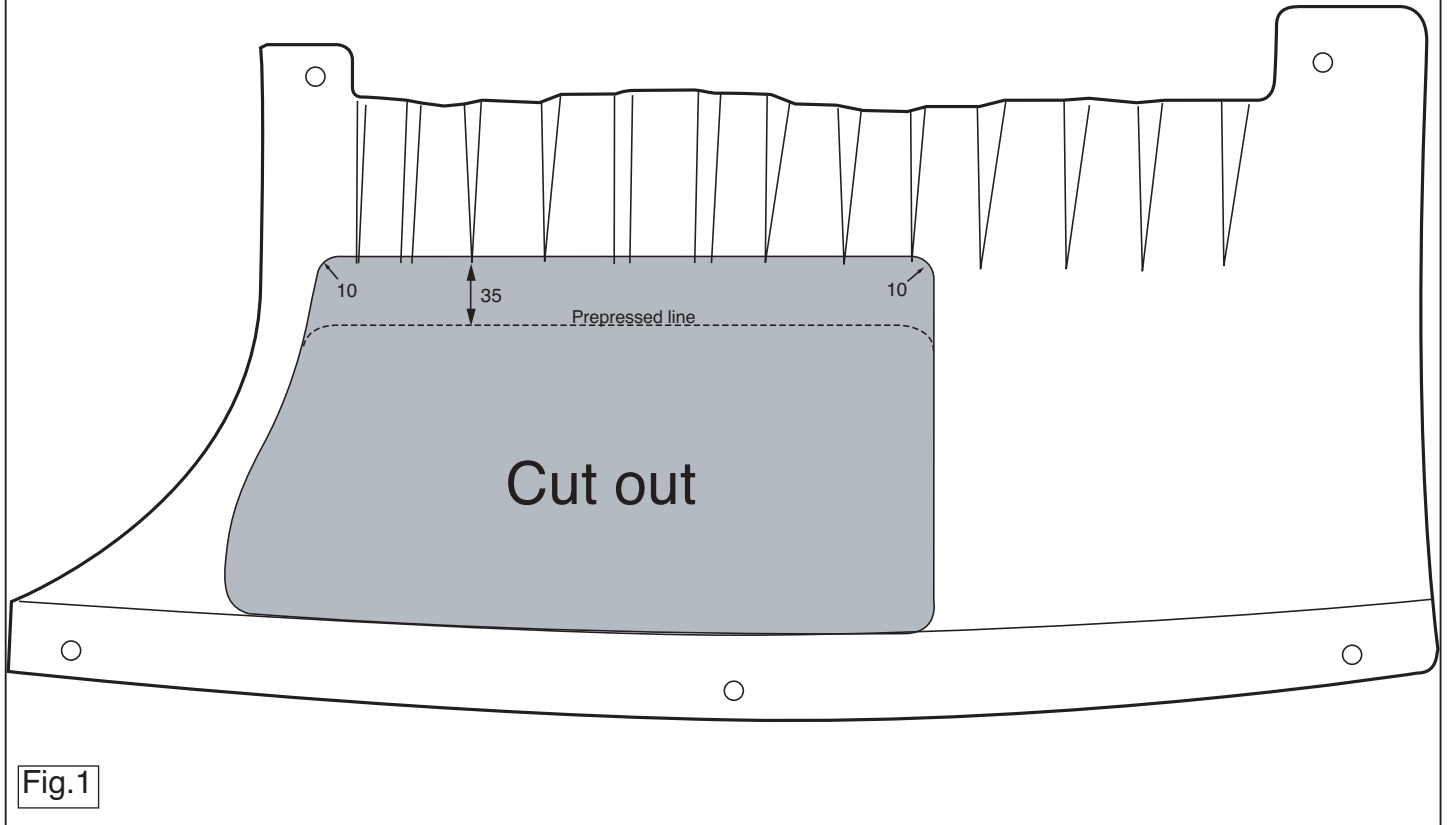

3- Series

⚠ Outside bumper

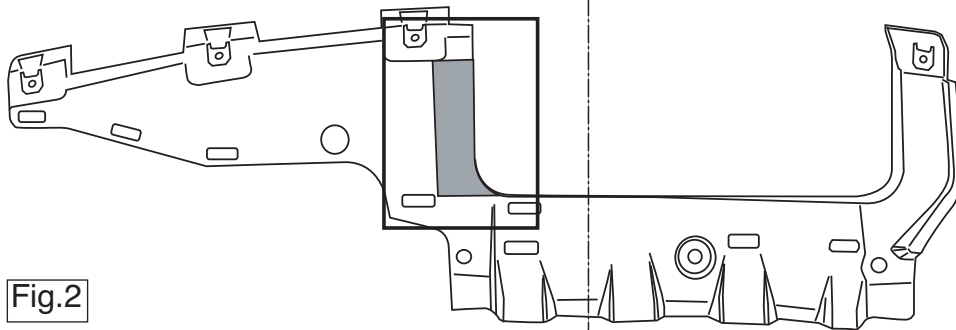
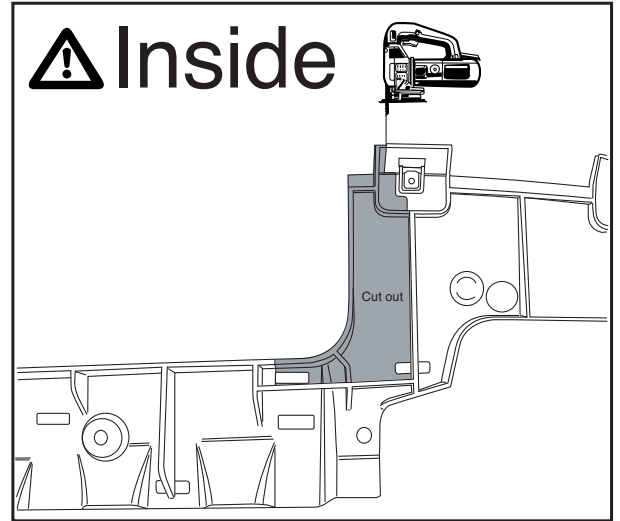
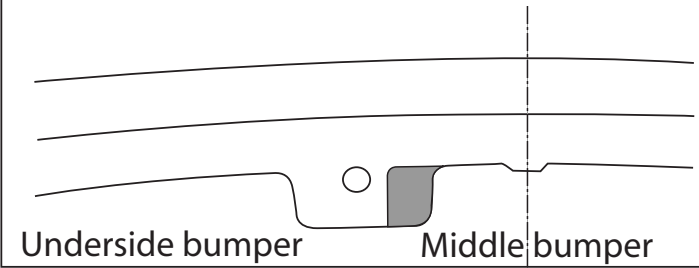
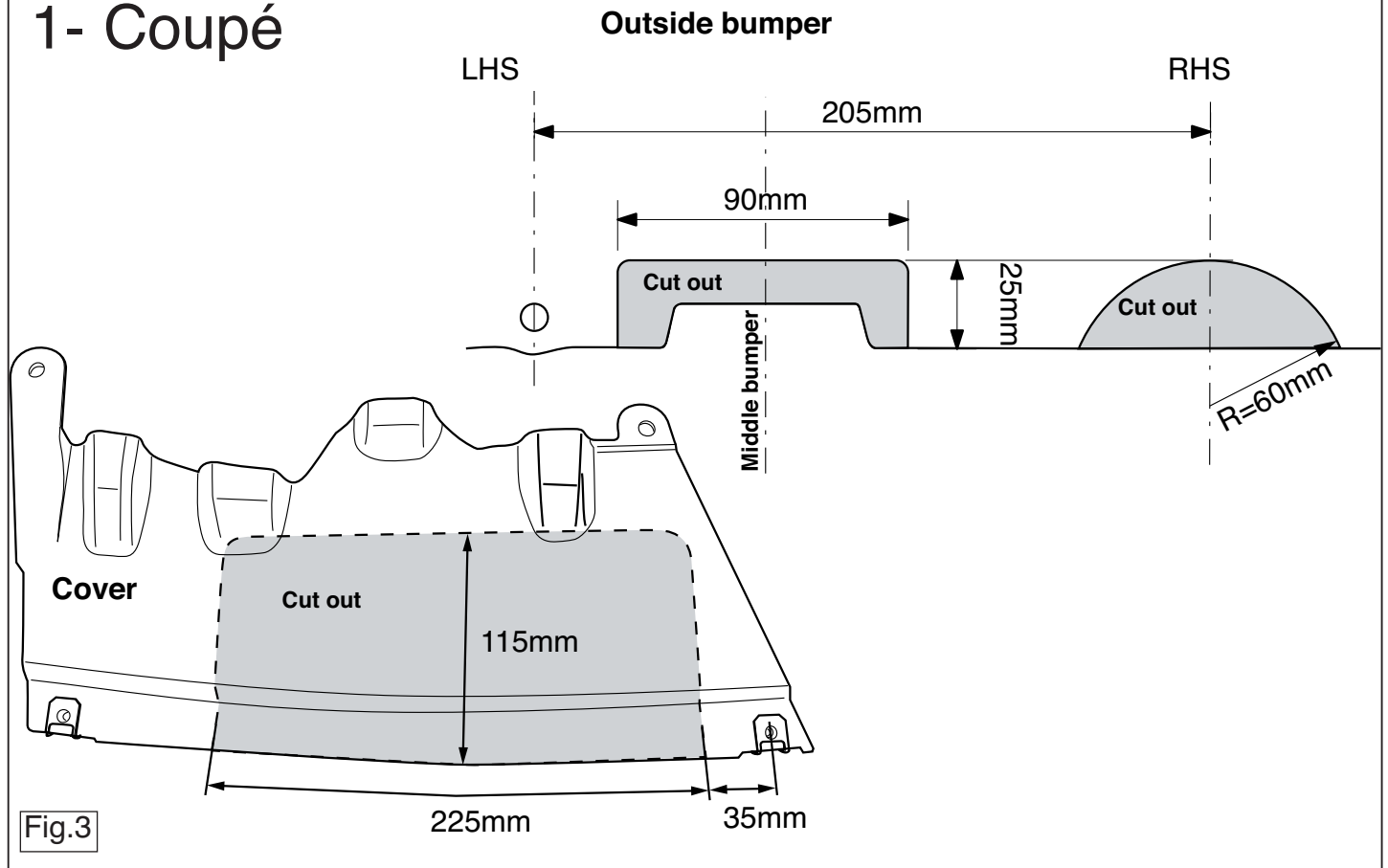

Fig.2

1- Coupé





Dispositivo di traino tipo: 4446
Per autoveicoli: BMW 1-series; 2004->/ 3- Series + 3-Touring; 2005->/ 1-Coupé; 2007->
Tipo funzionale:

Classe e tipo di attacco: A50-X
Omologazione: e11 00-5625
Valore D: 10,0 kN
Carico Verticale max. S: 75 kg

Larghezza rimorchiabile per Caravan e T.A.T.S.: 2,45m vedere CARTA di CIRCOLAZIONE VEICOLO (motrice) + 70 cm = ..arrotondare ai 5 cm superiore (vedi D.M.28/05/85)

Massa rimorchiabile: vedi carta di circolazione dell' autoveicolo

Per verificare l'idoneità del dispositivo di traino omologato a norma CEE 94/20, all'installazione sulla vettura su cui si intende procedere al montaggio, compilare la seguente formula (se necessario declassare la massa rimorchiabile):

$$D = \frac{T \times C}{T + C} \times 0,00981 = 10,0 \text{ kN}$$

dove: T= Massa Complessiva Max. della motrice (in kg)
C= Massa Rimorchiabile Max. della motrice (in kg)

DA COMPILARE PER IL COLLAUDO

DICHIARAZIONE DI CORRETTO MONTAGGIO: la sottoscritta Ditta dichiara di aver montato in maniera corretta ed in conformità/ alle prescrizioni sia del costruttore del veicolo che del costruttore del dispositivo stesso il seguente dispositivo di attacco meccanico:

tipo:.....
Il dispositivo di attacco sopra indicato è stato installato su autoveicolo
modello:.....
targa:.....
Data:.....

TIMBRO e FIRMA

Si dichiara inoltre di aver informato l'utente del veicolo sull'USO e MANUTENZIONE del dispositivo stesso.